

TECHNICAL SECTION

STRUTTURA

Struttura realizzata con masselli portanti in legno di abete massiccio di vari spessori, parti di tamponamento in fibra grezza e/o compensato. Fianchi in agglomerato di legno e/o multistrato di legno da 18 mm. Fibra grezza e agglomerato di legno in classe E1, pertanto a bassa emissione di formaldeide. Il telaio è rivestito con resinato da 200 gr. termoaccoppiato a vellutino 100% poliestere.

IMBOTTITURA

Seduta in poliuretano espanso indeformabile D45 SR. Schienale e braccioli in espanso indeformabile D18 SS.

MOLLEGGIO

Realizzato con nastri elastici da 80 mm tesi meccanicamente, composti da fili di nylon avvolti a spirale.

PIEDI

Piedi in ABS nero da H 40 mm, non visibili.

FRAME

Made of solid fir wood in various thicknesses. Reinforcement parts in wood fibre and/or plywood. Sides made of 18 mm particleboard and/or multilayered wood. Wood fibre and particleboard Class E1 therefore low formaldehyde emissions. The frame is covered with 200 gr resinat, thermos-coupled to 100% polyester velveteen.

PADDING

Seat made of non-deformable polyurethane foam D45 SR. Backrest and armrests made of non-deformable foam D18 SS.

SPRINGING

Made of 80 mm wide mechanically tensioned webbing composed of nylon strands wound into a spiral.

FEET

Black ABS plastic feet H 40 mm, not visible.

STRUCTURE

Réalisée en bois massif de sapin portant de différentes épaisseurs. Fileurs de remplissage en fibre brute et/ou contreplaqué. Côtés en aggloméré de bois et/ou multicouches de bois 18 mm. Fibre brute et aggloméré de bois en Classe E1, donc à basse émission de formaldéhydes. Le châssis est revêtu par du velours 100% polyamide couplé à chaud à de l'ouate résinée de 200 gr. 100% polyester.

REMBOURRAGE

Assise en expansé indéformable de polyuréthane D45 SR. Dossier et accoudoirs en expansé flexible et indéformable de polyuréthane D18 SS.

SUSPENSION

Réalisée avec des bandes élastiques de 80 mm tendues mécaniquement, composées par des fils de gomme recouverts par du fil de nylon enroulé à spirale.

PIEDS

Pieds en ABS noir H. 40 mm, non visibles.

KORPUS

Aufbau aus massivem Tannenholz in verschiedenen Stärken, Füllungen aus Rohfaser und/oder Sperrholz. Seiten aus 18 mm Spanplatte. Alles entspricht der Klasse E1, also mit geringer Formaldehydabgabe. Der Rahmen ist mit 200 gr Resinat überzogen, das mit 100% Polyester Samt verbinden ist.

POLSTERUNG

Der Sofasitz besteht aus unverformbarem Polyurethanschaum D45 SR. Rückenlehne und Armlehnen bestehen aus Polyurethanschaum D18SS.

FEDERUNG

Hergestellt aus mechanisch gedehnten 80-mmElastikbändern, bestehend aus spiralförmig gewickelten Nylonfäden.

FÜSSE

Füße aus schwarzem ABS H. 40mm nicht sichtbar.

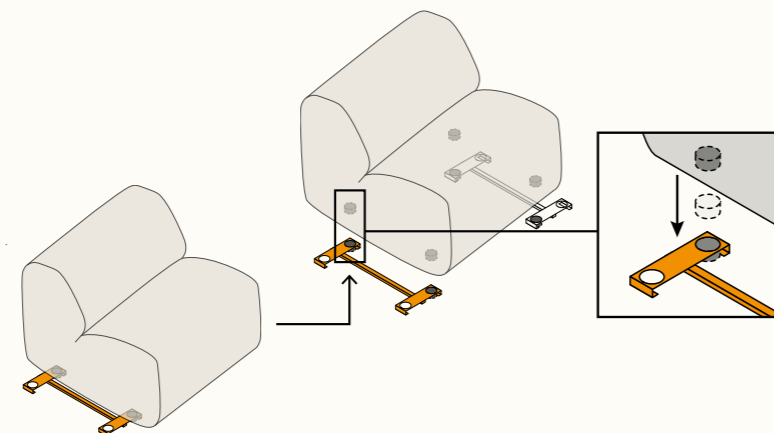
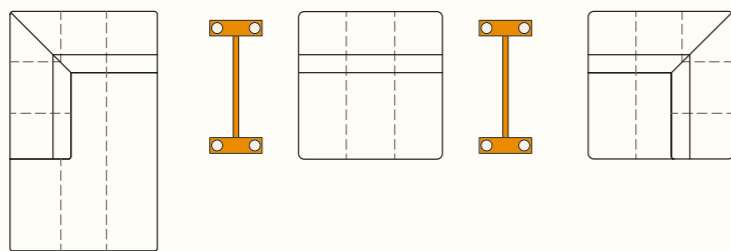

PANTHEON

Kg	C	S	L	V	D	E	M	P
	T. CLIENTE	SUPER	LUSSO	VIP	DE LUX	ELITE	MAXI	PRESTIGE

Art. / Item
Art. / Art. **03**

Divano 3 posti Large

3-seater Large sofa
Canapé 3 places Large
3-Sitzer-Sofa Large

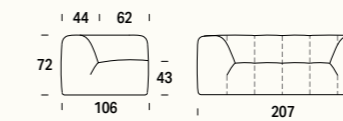

70



Mt. tessuto base / Fabric l.m. / Métrage Base / Meter Grundgewebe 10.1
Volume mc / Volume m³ / Volume m³ / Volumen m³ 1.7

Art. / Item
Art. / Art. **07**

Divano 3 posti Maxi

3-seater Maxi sofa
Canapé 3 places Maxi
3-Sitzer-Sofa Maxi

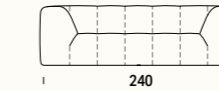

80



Mt. tessuto base / Fabric l.m. / Métrage Base / Meter Grundgewebe 11.3
Volume mc / Volume m³ / Volume m³ / Volumen m³ 2

Art. / Item
Art. / Art. **08**

Divano 3 posti XL

3-seater XL sofa
Canapé 3 places XL
3-Sitzer-Sofa XL

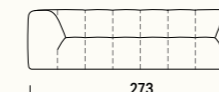

90



Mt. tessuto base / Fabric l.m. / Métrage Base / Meter Grundgewebe 12.5
Volume mc / Volume m³ / Volume m³ / Volumen m³ 2.3

Art. / Item
Art. / Art. **91**

Elemento centrale

Central element
Chauffeuse
Zentrales Element

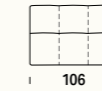

29



Mt. tessuto base / Fabric l.m. / Métrage Base / Meter Grundgewebe 5.4
Volume mc / Volume m³ / Volume m³ / Volumen m³ 0.9

Art. SX / Item LH **MS** Art. DX / Item RH **MD**
Art. GA / Art. LI Art. DR / Art. RE

Laterale 1 posto

1-seater side element
Canapé bâtarde 1 place
Seitlich 1 Sitz

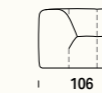

37



Mt. tessuto base / Fabric l.m. / Métrage Base / Meter Grundgewebe 5.9
Volume mc / Volume m³ / Volume m³ / Volumen m³ 0.9

Art. SX / Item LH **3S** Art. DX / Item RH **3D**
Art. GA / Art. LI Art. DR / Art. RE

Laterale 3 posti Large

3-seater Large side element
Canapé bâtarde 3 places Large
Seitlich 3 Sitze Large

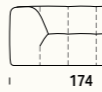

60



Mt. tessuto base / Fabric l.m. / Métrage Base / Meter Grundgewebe 8.4
Volume mc / Volume m³ / Volume m³ / Volumen m³ 1.5

Art. SX / Item LH **7S** Art. DX / Item RH **7D**
Art. GA / Art. LI Art. DR / Art. RE

Laterale 3 posti Maxi

3-seater Maxi side element
Canapé bâtarde 3 places Maxi
Seitlich 3 Sitze Maxi

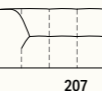

70



Mt. tessuto base / Fabric l.m. / Métrage Base / Meter Grundgewebe 9.6
Volume mc / Volume m³ / Volume m³ / Volumen m³ 1.7

LE FODERE DI RICAMBIO COSTANO IL 52% DEL CORRISPONDENTE ARTICOLO. / SPARE COVERS COST 52% OF THE RELATIVE ITEM. / LES HOUSSES DE RECHANGE COÛTENT 52% DU PRIX DE L'ARTICLE CORRESPONDANT. / ERSATZFUTTER KOSTEN 52% DES ENTSPRECHENDEN ARTIKELS.

I disegni del listino relativi ad elementi con verso si riferiscono alla versione sinistra. / The drawings in the price list associated with elements with a back refer to the version on the left. / Les dessins du catalogue de prix concernant les éléments avec un sens se réfèrent à la version gauche. / Die Zeichnungen in der Preisliste mit Elementen mit Vers beziehen sich auf die Version auf der linken Seite.

PANTHEON

Kg	C	S	L	V	D	E	M	P
	T. CLIENTE	SUPER	LUSSO	VIP	DE LUX	ELITE	MAXI	PRESTIGE

Art. SX / Item LH Art. GA / Art. LI **TM** Art. DX / Item RH Art. DR / Art. RE **MT**

Terminale Midi

Midi end element
Terminal Midi
Abschlusselement Midi

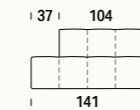

47								
----	--	--	--	--	--	--	--	--

Mt. tessuto base / Fabric l.m. / Métrage Base / Meter Grundgewebe 6.1
Volume mc / Volume m³ / Volume m³ / Volumen m³ 1.2

Art. SX / Item LH Art. GA / Art. LI **TL** Art. DX / Item RH Art. DR / Art. RE **LT**

Terminale Large

Large end element
Terminal Large
Abschlusselement Large

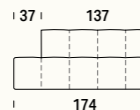

60								
----	--	--	--	--	--	--	--	--

Mt. tessuto base / Fabric l.m. / Métrage Base / Meter Grundgewebe 7.4
Volume mc / Volume m³ / Volume m³ / Volumen m³ 1.5

Art. SX / Item LH Art. GA / Art. LI **TX** Art. DX / Item RH Art. DR / Art. RE **XT**

Terminale Maxi

Maxi end element
Terminal Maxi
Abschlusselement Maxi

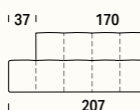

70								
----	--	--	--	--	--	--	--	--

Mt. tessuto base / Fabric l.m. / Métrage Base / Meter Grundgewebe 8.5
Volume mc / Volume m³ / Volume m³ / Volumen m³ 1.7

Art. SX / Item LH Art. GA / Art. LI **CL** Art. DX / Item RH Art. DR / Art. RE **LC**

Chaise longue

Chaise longue
Méristienne
Chaiselongue

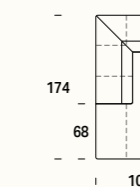

61								
----	--	--	--	--	--	--	--	--

Mt. tessuto base / Fabric l.m. / Métrage Base / Meter Grundgewebe 7.4
Volume mc / Volume m³ / Volume m³ / Volumen m³ 1.7

Art. SX / Item LH Art. GA / Art. LI **QP** Art. DX / Item RH Art. DR / Art. RE **PQ**

Laterale angolo quadro c/penisola

Square corner side element w/peninsula
Canapé bâtarde angle carré a/peninsule
Seitlich quadratische Ecke m. Halbinsel



82								
----	--	--	--	--	--	--	--	--

Mt. tessuto base / Fabric l.m. / Métrage Base / Meter Grundgewebe 9.9
Volume mc / Volume m³ / Volume m³ / Volumen m³ 2

Art. / Item Art. / Art. **AQ**

Angolo Quadro

Square corner
Angle carré
Quadratische Ecke

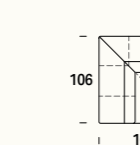

37								
----	--	--	--	--	--	--	--	--

Mt. tessuto base / Fabric l.m. / Métrage Base / Meter Grundgewebe 6.2
Volume mc / Volume m³ / Volume m³ / Volumen m³ 0.9

Art. / Item Art. / Art. **10**

Pouf quadro

Square pouf
Pouf carré
Quadratischer ottomane

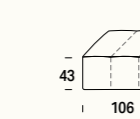

26								
----	--	--	--	--	--	--	--	--

Mt. tessuto base / Fabric l.m. / Métrage Base / Meter Grundgewebe 4.5
Volume mc / Volume m³ / Volume m³ / Volumen m³ 0.6

LE FODERE DI RICAMBIO COSTANO IL 52% DEL CORRISPONDENTE ARTICOLO. / SPARE COVERS COST 52% OF THE RELATIVE ITEM. / LES HOUSSES DE RECHANGE COÛTENT 52% DU PRIX DE L'ARTICLE CORRESPONDANT. / ERSATZFUTTER KOSTEN 52% DES ENTSPRECHENDEN ARTIKELS.

I disegni del listino relativi ad elementi con verso si riferiscono alla versione sinistra. / The drawings in the price list associated with elements with a back refer to the version on the left. / Les dessins du catalogue de prix concernant les éléments avec un sens se réfèrent à la version gauche. / Die Zeichnungen in der Preisliste mit Elementen mit Vers beziehen sich auf die Version auf der linken Seite.

PANTHEON

Kg	C	S	L	V	D	E	M	P
	T. CLIENTE	SUPER	LUSSO	VIP	DE LUX	ELITE	MAXI	PRESTIGE

Art. / Item Art. / Art. **11**

Pouf rettangolare

Rectangular pouf
Pouf rectangulaire
Rechteckige ottomane

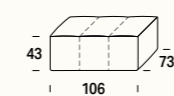

19								
----	--	--	--	--	--	--	--	--

Mt. tessuto base / Fabric l.m. / Métrage Base / Meter Grundgewebe 3.7
Volume mc / Volume m³ / Volume m³ / Volumen m³ 0.4

Art. SX / Item LH Art. GA / Art. LI **C1** Art. DX / Item RH Art. DR / Art. RE **1C**

Composizione 1

Arrangement 1
Composition 1
Komposition 1

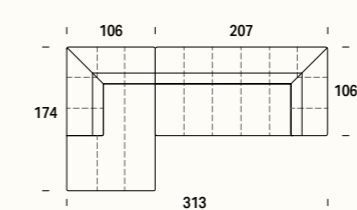

131								
-----	--	--	--	--	--	--	--	--

Mt. tessuto base / Fabric l.m. / Métrage Base / Meter Grundgewebe 17
Volume mc / Volume m³ / Volume m³ / Volumen m³ 3.4

Art. SX / Item LH Art. GA / Art. LI **C2** Art. DX / Item RH Art. DR / Art. RE **2C**

Composizione 2

Arrangement 2
Composition 2
Komposition 2

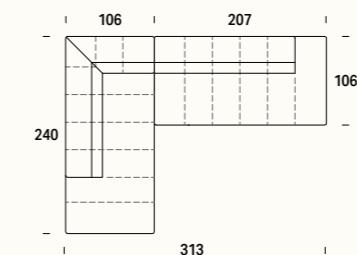

152								
-----	--	--	--	--	--	--	--	--

Mt. tessuto base / Fabric l.m. / Métrage Base / Meter Grundgewebe 18.4
Volume mc / Volume m³ / Volume m³ / Volumen m³ 3.7

CANDY - cuscini accessori consigliati

CANDY - cuscini accessori consigliati / CANDY - cuscini accessori consigliati / CANDY - cuscini accessori consigliati

Art. / Item Art. / Art. **51**

Candy cuscino quadrato con bordo 2 cm

Candy square cushion with 2 cm border
Candy coussin carré avec bordure de 2 cm
Candy quadratisches Kissen mit 2 cm Rand

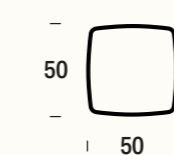

2								
---	--	--	--	--	--	--	--	--

Mt. tessuto cuscini / Cushion l.m. / Coussin ml. / Meter Stoff Kissen 0.9
Volume mc / Volume m³ / Volume m³ / Volumen m³ 0.1

Art. / Item Art. / Art. **52**

Candy cuscino quadrato con bordo 2 cm

Candy square cushion with 2 cm border
Candy coussin carré avec bordure de 2 cm
Candy quadratisches Kissen mit 2 cm Rand

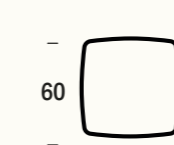

2								
---	--	--	--	--	--	--	--	--

Mt. tessuto cuscini / Cushion l.m. / Coussin ml. / Meter Stoff Kissen 1.1
Volume mc / Volume m³ / Volume m³ / Volumen m³ 0.1

Art. / Item Art. / Art. **53**

Candy cuscino rettangolare con bordo 2 cm

Candy rectangular cushion with 2 cm border
Candy coussin rectangulaire avec bordure de 2 cm
Candy rechteckiges Kissen mit 2 cm Rand

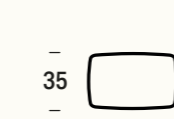

2								
---	--	--	--	--	--	--	--	--

Mt. tessuto cuscini / Cushion l.m. / Coussin ml. / Meter Stoff Kissen 0.7
Volume mc / Volume m³ / Volume m³ / Volumen m³ 0.1

LE FODERE DI RICAMBIO COSTANO IL 52% DEL CORRISPONDENTE ARTICOLO. / SPARE COVERS COST 52% OF THE RELATIVE ITEM. / LES HOUSSES DE RECHANGE COÛTENT 52% DU PRIX DE L'ARTICLE CORRESPONDANT. / ERSATZFUTTER KOSTEN 52% DES ENTSPRECHENDEN ARTIKELS.

I disegni del listino relativi ad elementi con verso si riferiscono alla versione sinistra. / The drawings in the price list associated with elements with a back refer to the version on the left. / Les dessins du catalogue de prix concernant les éléments avec un sens se réfèrent à la version gauche. / Die Zeichnungen in der Preisliste mit Elementen mit Vers beziehen sich auf die Version auf der linken Seite.